

# Dreame Bot W10

Self-Cleaning Robot Vacuum and Mop

## User Manual



**dreame**

Before using the appliance, read this manual carefully and keep it for future reference.

### Informations sur la sécurité

FR

#### Restrictions d'utilisation

- Ce produit peut être utilisé par des enfants d'au moins 8 ans (inclus) et des personnes atteintes de déficiences physiques, sensorielles ou intellectuelles, ou possédant des connaissances ou une expérience limitées, à condition qu'ils soient sous la surveillance d'un adulte ou d'un tuteur légal afin d'assurer une utilisation sûre et d'éviter tout risque d'accident. Les enfants ne doivent pas effectuer le nettoyage et l'entretien sans surveillance.
- Les enfants ne doivent pas jouer avec ce produit. Pendant le nettoyage, assurez-vous que les enfants et les animaux de compagnie sont maintenus à une distance de sécurité du robot aspirateur.
- Ce produit est uniquement destiné au nettoyage des sols dans un environnement domestique. Ne l'utilisez pas à l'extérieur, sur des surfaces autres que des sols ou dans un environnement commercial ou industriel.
- N'utilisez pas le robot dans une zone située au-dessus du niveau du sol sans barrière de protection.
- Ne placez pas le robot à l'envers. N'utilisez pas le couvercle du LDS, le couvercle du robot ou le pare-chocs comme poignée pour déplacer le robot.
- N'utilisez pas le robot dans des environnements où la température ambiante est supérieure à 40° C ou inférieure à 0° C, ni sur un sol avec des liquides ou des substances collantes.
- Retirez tous les câbles au sol avant d'utiliser le robot pour éviter qu'il ne les entraîne dedans pendant le nettoyage.
- Retirez tous les objets fragiles ou de petite taille au sol afin d'éviter que le robot ne les percute ou ne les endommage.

## FR Informations sur la sécurité

### Restrictions d'utilisation

- Maintenez vos cheveux, vos doigts et les autres parties de votre corps éloignés de l'orifice d'aspiration du robot.
- Gardez l'outil de nettoyage hors de portée des enfants.
- Ne mettez pas d'enfants, d'animaux ou d'objets sur le robot, qu'il soit à l'arrêt ou en mouvement.
- N'utilisez pas le robot pour nettoyer des objets brûlants.
- N'aspirez pas d'objets durs ou tranchants.
- Assurez-vous que le robot est éteint et que la base d'auto-lavage est débranchée avant de procéder au nettoyage ou à l'entretien.
- N'utilisez pas de chiffon humide pour essuyer ou de liquide pour rincer le robot et la base. Les pièces lavables doivent être complètement séchées avant d'être installées et utilisées.
- Veuillez utiliser ce produit conformément aux instructions du Mode d'emploi. Les utilisateurs sont responsables des pertes ou dommages résultant d'une mauvaise utilisation de ce produit.

### Batteries et charge

- Ne pas utiliser de batterie et de base d'auto-lavage du tiers. A utiliser uniquement avec le modèle RCS3 fourni.
- N'essayez pas de démonter, réparer ou modifier la batterie ou la base d'auto-lavage par vous-même.
- Ne placez pas la base d'auto-lavage près d'une source de chaleur.
- N'utilisez pas un chiffon humide ou des mains mouillées pour essuyer ou nettoyer les contacts de charge de la base.

48

## FR Informations sur la sécurité

### Batteries et charge

- Ne jetez pas vos batteries usagées de façon incorrecte. Les batteries inutilisées doivent être jetées aux centres de recyclage appropriés.
- Ce produit contient des batteries uniquement remplaçables par des techniciens qualifiés ou le service après-vente.
- Si le cordon d'alimentation est endommagé ou rompu, cessez immédiatement de l'utiliser et contactez le service après-vente.
- Dans la mesure du possible, assurez-vous que le robot est éteint lorsque vous le transportez et rangez-le dans son emballage d'origine.
- Si vous ne prévoyez pas d'utiliser le robot pendant une période prolongée, chargez-le complètement, éteignez-le, puis entreposez-le dans un endroit frais et sec. Rechargez le robot au moins une fois tous les 3 mois pour éviter un déchargement excessif de la batterie.

### Capteur de distance laser

- Le capteur de distance laser est conforme à la norme CEI 60825-1:2014 relative aux produits laser de classe 1 et ne génère pas de rayonnement laser dangereux.

Con la presente, Dreame Trading (Tianjin) Co., Ltd. dichiara che l'apparecchiatura radio di tipo RLSSC è conforme alla Direttiva 2014/53/UE. Il testo completo della dichiarazione di conformità UE è disponibile al seguente indirizzo Internet: [www.dreame-technology.com](http://www.dreame-technology.com)  
Pour obtenir un manuel électronique détaillé, rendez-vous sur le site  
<https://www.dreame-technology.com/pages/user-manuals-and-lqtp>

49

## FR Présentation du produit

### Liste des accessoires



Outil de nettoyage



Câble d'alimentation



Serpillère (x2)



Brosse latérale



Base d'auto-nettoyage

(Incluant un réservoir d'eau propre, un réservoir d'eau sale et une planche à laver la serpillère)

Remarque : Les illustrations de ce manuel sont fournies à titre de référence uniquement, veuillez vous référer au produit pour l'aspect réel.

50

## Présentation du produit

FR

### Robot

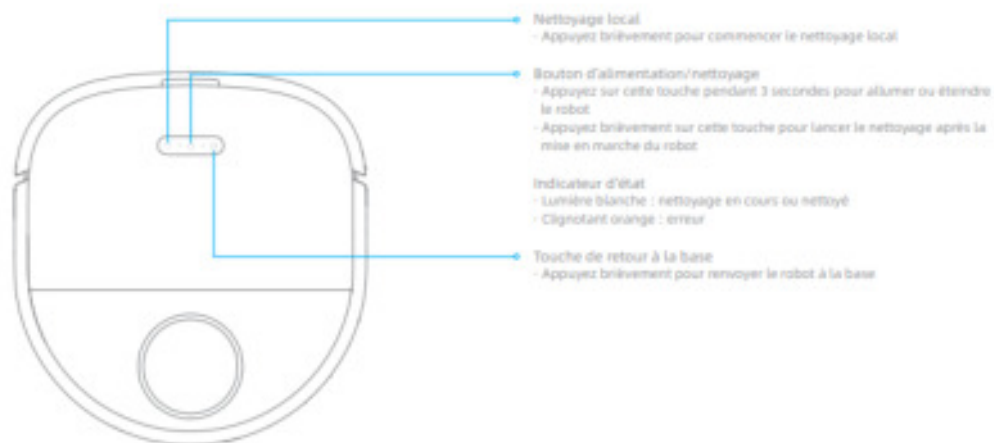

51

## FR Présentation du produit

### Robot et capteurs

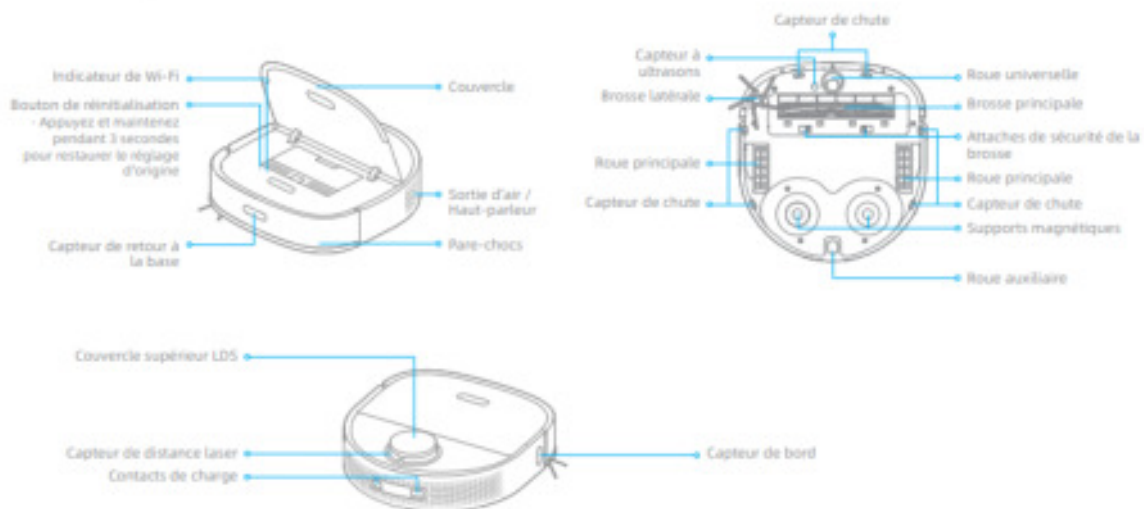

52

## FR Présentation du produit

### Base d'auto-lavage

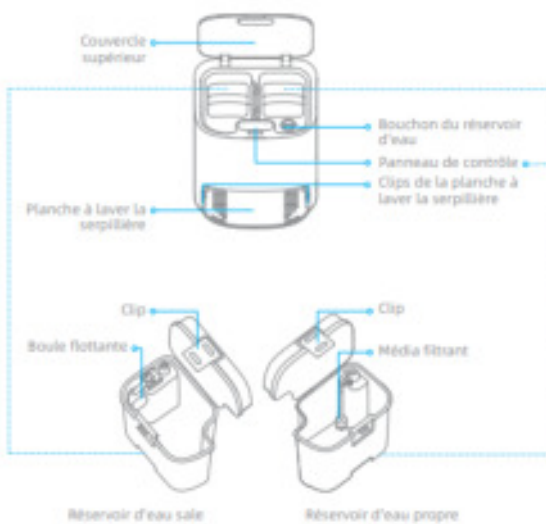

### Panneau de contrôle



#### Touche de retour à la base

- Appuyez brièvement sur cette touche pour renvoyer le robot vers la base. Le robot reprend le nettoyage après que la serpillière soit nettoyée.
- Appuyez sur la touche pendant 3 secondes pour arrêter le nettoyage et renvoyer le robot à la base d'auto-lavage afin de nettoyer et de sécher la serpillière. Si le robot est placé sur la base d'auto-lavage lorsque vous appuyez sur le bouton pendant 3 secondes, la serpillière est nettoyée et séchée immédiatement.

#### Touche de nettoyage

Appuyez brièvement pour démarrer ou interrompre le nettoyage.

#### Sécurité enfants

Appuyez sur les touches **O** et **D** pendant 3 secondes pour activer ou désactiver le verrouillage de la sécurité enfants.

53

## FR Présentation du produit

### Base d'auto-lavage

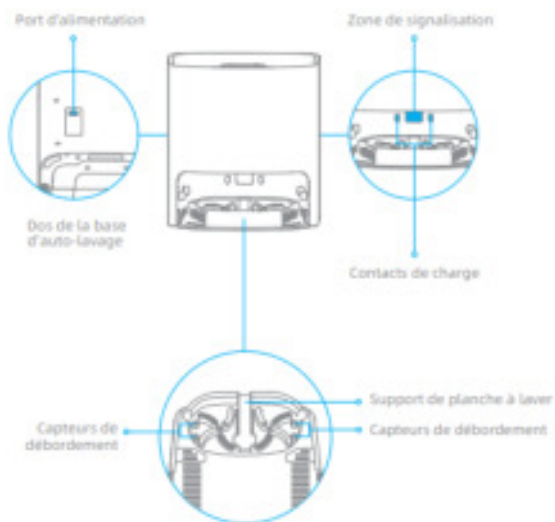

### Poubelle

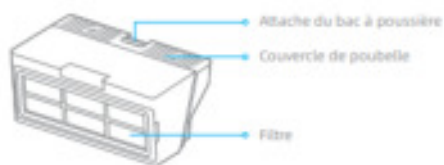

54

## Nettoyage domestique



Retirez les câbles d'alimentation et les petits objets pour éviter que le robot ne s'emmêle et ne se coince.



Veuillez utiliser des clôtures physiques pour éviter les zones suspendues ou basses avant le nettoyage afin d'assurer la sécurité et le bon fonctionnement du robot.



Ouvrez la porte de la pièce à nettoyer, et rangez les meubles dans un endroit approprié pour faire plus de place.



Pour éviter que le robot ne reconnaisse pas la zone à nettoyer, ne restez pas devant le robot, sur le palier, dans le couloir ou dans les endroits étroits.

55

## FR Préparations avant utilisation

### 1. Retirez les bandes de protection



### 2. Installer la brosse latérale



Remarque : La brosse latérale est installée lorsque vous entendez un clic.

56

### 3. Placez la base contre le mur et chargez-la

- Installez la base dans un endroit aussi dégagé que possible, avec une bonne connexion de Wi-Fi.
- Insérez le câble d'alimentation dans la base et branchez-le dans la prise.
- Placez le robot sur la base. Le robot s'allume automatiquement et commence à se charger.
- Il est recommandé de charger complètement le robot avant la première utilisation. Une fois le robot entièrement chargé, le voyant d'état s'allume en blanc pendant 10 minutes, puis s'éteint.



#### Remarque :

- Retirez tous les objets qui se trouvent à moins de 1,5 m de l'avant et de 0,5 m de chaque côté de la base.
- Assurez-vous qu'aucun objet ne risque de bloquer la zone de signalisation.
- Pour éviter que les taches d'eau ne mouillent les sols en bois ou les tapis, il est recommandé de placer la base d'auto-lavage sur le sol en carrelage ou en marbre.

## Connexion avec l'application Mi Home/Xiaomi Home

Ce produit fonctionne avec l'application Mi Home/Xiaomi Home. Contrôlez et interagissez avec votre appareil ainsi que d'autres appareils domestiques intelligents avec l'application Mi Home/Xiaomi Home.

### 1. Téléchargez l'application Mi Home / Xiaomi Home

Scannez le code QR sur l'appareil pour télécharger et installer l'application Mi Home/Xiaomi Home.

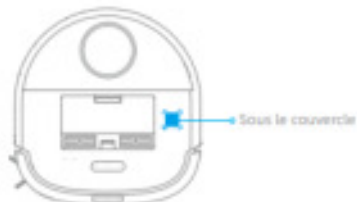

### 2. Ajouter un appareil

Ouvrez l'application Mi Home/Xiaomi Home, et appuyez sur "+" dans le coin supérieur droit pour accéder à la page Ajouter un appareil. Ensuite, appuyez sur "Ajouter" dans le coin supérieur droit, scannez le code QR sur l'appareil pour ajouter "Dreame Bot W10", puis connectez l'appareil comme indiqué.



#### Remarque :

- Seul le Wi-Fi 2,4GHz est pris en charge.
- Le logiciel de l'application est en cours de mise à jour, les opérations réelles peuvent être différentes des instructions dans ce manuel. Veuillez suivre les instructions en fonction de la version actuelle de l'application.

### 3. Réinitialiser le Wi-Fi

Maintenez simultanément les touches  et  enfoncées jusqu'à ce que vous entendiez le message « En attente de la configuration réseau ». Lorsque le voyant du Wi-Fi clignote lentement, le Wi-Fi a été réinitialisé avec succès.

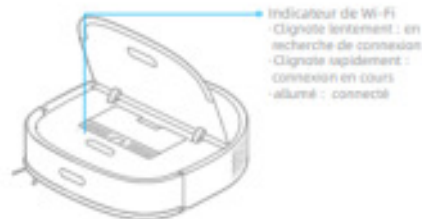

Remarque : Si robot ne peut pas se connecter à votre téléphone, réinitialisez le réseau Wi-Fi et réessayez.

57

## FR Mode d'utilisation

### Cartographie rapide

N'installez pas la serpillière. Placez le robot sur la base, et le robot s'allume automatiquement. La première fois que vous utilisez le robot, créez une carte en suivant les instructions de l'application. Le robot se déplace pour scanner l'environnement et construit une carte sans nettoyage. Lorsque le robot revient à la base, une carte est créée et sauvegardée automatiquement.

### Allumer/éteindre

Appuyez sur le bouton  et maintenez-le enfoncé pendant 3 secondes pour allumer le robot. Lorsque le voyant d'alimentation devient blanc, le robot est en mode veille. Pour éteindre le robot, appuyez sur le bouton  pendant 3 secondes lorsque le robot est à l'arrêt.

### Commencer le nettoyage

Appuyez brièvement sur les boutons  et  de la base, et le robot commence à nettoyer.



#### Remarque :

- Le robot doit être entièrement chargé avant de l'utiliser. Ne déplacez pas manuellement le robot lorsqu'il est en train de nettoyer.
- Si la batterie est devenue trop faible pendant le nettoyage, le robot retourne à la base et reprend le nettoyage après avoir rechargé sa batterie.
- La fonction Reprendre le nettoyage doit être activée sur l'APP préalablement.

58

### Mode nettoyage

Une fois le robot allumé, il nettoie chaque pièce en commençant par le long des bords et des murs, puis en procédant à un nettoyage en forme de S. Le robot retourne automatiquement à la base pour charger sa batterie après le nettoyage.

### Pause/Veille

Lorsque le robot est en train de nettoyer, appuyez brièvement sur un bouton du robot ou sur le bouton  de la base pour mettre le robot en pause. Si le robot se met en pause pendant plus de 10 minutes, il passe automatiquement en mode veille, et le voyant d'alimentation et le voyant de charge s'éteignent. Appuyez sur un bouton du robot ou de la base, ou tapez sur l'APP pour réveiller le robot.

#### Remarque :

- Le robot s'éteint automatiquement s'il reste en mode veille pendant plus de 12 heures.
- Si le robot est mis en pause et placé sur la base, le processus de nettoyage en cours se termine.

### Nettoyage local

Lorsque le robot est en pause ou en veille, appuyez sur le bouton  pendant 3 secondes pour activer le mode de nettoyage local. Dans ce mode, le robot nettoie une zone de forme carrée de 1,5 x 1,5 mètre autour de lui et revient à son point de départ une fois le nettoyage terminé.

### Plus de fonctionnalités concernant l'APP

Une carte doit être créée avant d'utiliser les fonctions précédentes. Suivez les instructions de l'application pour utiliser d'autres fonctions. Le logiciel de l'application est en cours de mise à jour, l'interface utilisateur réelle de l'application peut être différente de celle indiquée dans ce manuel. Veuillez suivre les instructions en fonction de la version réelle de l'application.

## Mode d'utilisation

### Fonction de balayage

1. Installez la serpillière



2. Ajoutez de l'eau dans le réservoir d'eau propre

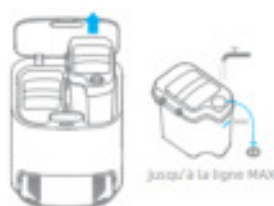

Remarque : N'utilisez pas de détergent ni de désinfectant. Sinon, les fonctions de la base peuvent être compromises.

3. Placez le réservoir d'eau propre dans la base



59

## Mode d'utilisation

### 4. Démarrez le balayage

Appuyez brièvement sur le bouton . Le robot part de la base et passe la serpillière dans la maison en fonction du plan de nettoyage optimal programmé par le carte.



### Itinéraire de balayage



#### Remarque :

- Si le robot n'est pas sur la base, veuillez le remettre en place avant de le démarrer.
- Le robot nettoiera la serpillière avant le nettoyage, veuillez attendre patiemment que le nettoyage de la serpillière soit terminé.
- Ne déplacez pas manuellement la base, le réservoir d'eau propre, le réservoir d'eau sale ou la planche à laver la serpillière pendant le nettoyage.

60

### 5. Retour à l'auto-lavage

Pendant le balayage, le robot retourne à la base pour que la serpillière soit nettoyée selon les conditions de nettoyage définies dans l'APP. Le robot reprend le nettoyage après le nettoyage de la serpillière.



### 6. Nettoie la serpillière

Une fois que le robot termine le nettoyage et retourne à la charge, la base commence à nettoyer et à sécher la serpillière.



#### Remarque :

- Si vous voulez nettoyer la serpillière à tout moment, appuyez sur le bouton  de la base et maintenez-le enfoncé pendant 3 secondes.
- Durant le nettoyage de serpillière, si l'eau dans le réservoir d'eau propre est insuffisante ou si le réservoir d'eau sale est plein, le robot enverra un message vocal ou DAPP enverra une notification.
- Après le nettoyage de la serpillière, nettoyez le réservoir d'eau sale à temps pour éviter les moisissures ou les odeurs.

## Maintenance de routine

### Bac à poussière \* Nettoyez-les après chaque utilisation

1. Ouvrez le couvercle du robot et appuyez sur l'attache du bac à poussière pour le retirer.



2. Ouvrez le couvercle du bac et videz le bac comme indiqué sur le schéma.



### Filtre

1. Retirez le filtre et tapez doucement sur son panier.



Remarque : Veuillez ne pas nettoyer le filtre avec des brosses ou les doigts.

2. Rincez le bac à poussière et le filtre sous l'eau courante et séchez-les complètement avant de les réinstaller.

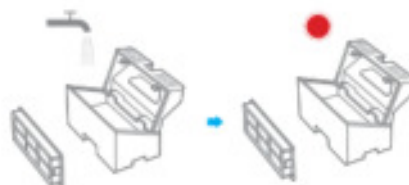

#### Remarque :

- Rincez le bac à poussière et le filtre à l'eau claire uniquement. N'utilisez pas de détergent.
- N'utilisez le bac à poussière et le filtre que lorsqu'ils sont complètement secs.
- Veuillez nettoyer le filtre toutes les deux semaines et de le remplacer tous les trois mois.

61



## Maintenance de routine

### Réservoir d'eau propre \* Nettoyez le média filtrant une fois tous les 3 mois

1. Ouvrez le couvercle du réservoir d'eau propre, déplacez le tuyau sur le côté pour retirer et nettoyer le média filtrant comme indiqué sur le schéma.



2. Remettez le média filtrant et le tuyau en place.



### Réservoir d'eau sale \* Nettoyez-le après chaque utilisation

1. Sortez le réservoir d'eau sale, ouvrez le couvercle du réservoir d'eau sale, puis videz les eaux usées.



2. Nettoyez le réservoir d'eau sale avec de l'eau et remettez-le sur la base.



Remarque : La boule flottante du réservoir d'eau sale est une pièce mobile. Veuillez ne pas nettoyer excessivement la boule flottante au risque d'affecter ses fonctions.

62

## Maintenance de routine

### Planche à laver la serpillère \* Nettoyez-la une fois toutes les 2 semaines

1. Appuyez sur les clips situés au fond de la base pour retirer la planche à laver.

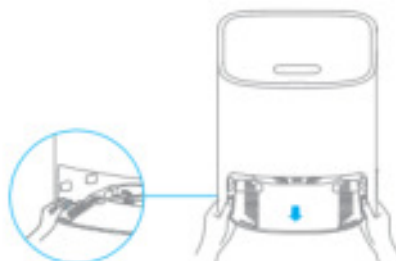

2. Utilisez l'outil de nettoyage fourni pour nettoyer complètement la planche à laver.

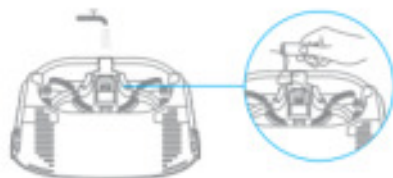

3. Essuyez le fond de la base avec un chiffon sec.

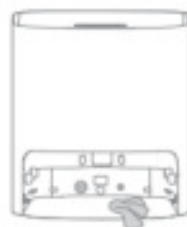

4. Insérez la planche à laver dans la base comme indiqué sur le schéma, en vous assurant que les deux clips sont en place.



Remarque : S'assurer que les supports de la planche à laver sont en place.

63

## FR Maintenance de routine

### Nettoyage de la brosse principale

Appuyez sur les clips de protection de la brosse vers l'intérieur pour retirer la protection de la brosse et faites sortir la brosse du robot.

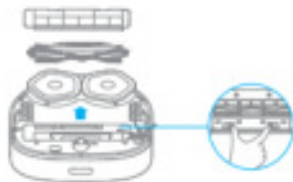

Retirez les couvercles de la brosse comme indiqué sur le schéma. Utilisez l'outil de nettoyage fourni pour retirer les poils emmêlés dans la brosse.



**Remarque :** Ne tirez pas excessivement fort sur les cheveux emmêlés dans la brosse. Sinon, la brosse principale risque d'être endommagée.

64

### Nettoyage de la brosse latérale

Retirez et nettoyez la brosse latérale.



### Nettoyage de la roue universelle/roue auxiliaire

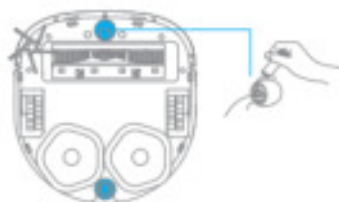

**Remarque :**

- Utilisez un outil tel qu'un petit tournevis pour séparer l'essieu et le pneu de la roue universelle. Ne le faites pas de force brute.
- Rincez la roue universelle sous l'eau courante et remettez-la en place après l'avoir complètement séchée.

## Maintenance de routine

### Capteurs et contacts de charge du robot

Essuyez les capteurs et les contacts de charge du robot à l'aide d'un chiffon doux et sec :

- Capteurs de chute situés en bas du robot
- Contacts de charge à l'arrière du robot
- Capteur de retour à la base à l'avant du robot
- Pare-chocs à l'avant du robot
- LDS sur le haut du robot

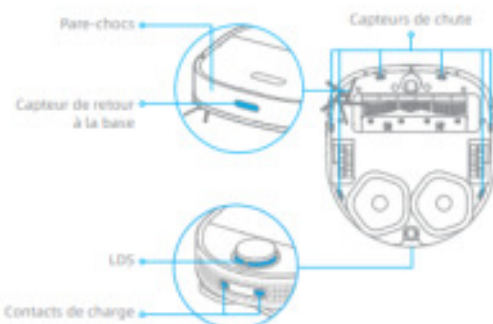

**Remarque :** Un chiffon humide peut endommager les éléments sensibles du robot et de la base. Veuillez utiliser un chiffon sec pour le nettoyage.

### Contacts de charge de la base d'auto-lavage et capteur de débordement

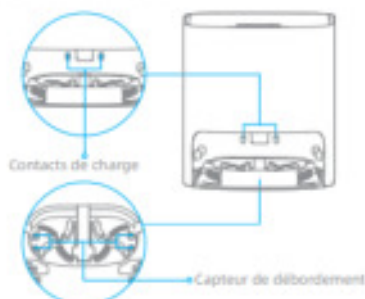

### Redémarrage du robot

Si le robot ne répond plus ou s'il est impossible de l'éteindre, appuyez sur le bouton  pendant 10 secondes pour forcer la mise hors tension. Après cela, appuyez sur le bouton  pendant 3 secondes pour rallumer le robot.





### Batterie

Le robot est équipé d'une batterie lithium-ion de haute performance. Veillez à ce que la batterie reste bien chargée lors d'une utilisation quotidienne afin de maintenir des performances optimales. Si le robot n'est pas utilisé pendant une longue période, éteignez-le et rangez-le. Pour éviter les dommages dus à une décharge excessive, chargez le robot au moins une fois tous les trois mois.

65

## FR Erreurs

Si la base ne fonctionne pas correctement, une icône d'erreur et un message s'affichent sur l'écran. Lisez le message et réglez le problème en vous basant sur le tableau suivant.

icône d'erreur	Message d'erreur	Solution
	Eau insuffisante dans le réservoir d'eau propre	Ajoutez une quantité d'eau suffisante dans le réservoir d'eau propre.
	Schmutzwassertank nicht installiert	Setzen Sie den Reinwassertank ein.
	Dysfonctionnement du réservoir d'eau sale	Mettez le réservoir d'eau sale en place. Videz les eaux usées.
	Planche à laver non installée	Vérifiez si la planche à laver est installée et si les clips des deux côtés de la planche sont en place.
	Niveau d'eau anormal de la planche à laver	Vérifiez si la sortie d'évacuation est bouchée. Si oui, nettoyez-le.
	Dysfonctionnement du robot	Veuillez vérifier si le robot présente des anomalies, vous pouvez vous référer à la FAQ pour résoudre le problème.

66

## FAQ

Problème	Solution
Le robot ne s'allume pas.	La batterie est trop faible. Rechargez le robot sur la base et réessayez. La température ambiante est trop basse (inférieure à 0 °C) ou trop élevée (supérieure à 40 °C). La température de fonctionnement du robot est comprise entre 0 °C et 40 °C.
Le robot ne se charge pas.	La base est débranchée. Vérifiez que les deux bouts du câble d'alimentation sont bien branchés. Mauvais contact. Essayez les contacts de charge de la base et du robot.
Le robot ne retourne pas à la base.	Il y a des obstructions autour de la base. Placez la base dans une zone plus ouverte. Essayez la zone de signalisation de la base. Le déplacement du robot peut l'amener à se repositionner ou à recomposer son environnement. Si le robot est trop éloigné de la base, il peut ne pas être en mesure de revenir automatiquement à la base, auquel cas vous devez placer manuellement le robot sur la base.
Le robot présente un dysfonctionnement.	Éteignez le robot, puis redémarquez-le.
Le robot fait un bruit étrange.	La brosse principale, la brosse latérale ou les roues principales peuvent être prises dans des cheveux ou des débris. Éteignez le robot et retirez les cheveux ou les débris.
La puissance d'aspiration est faible pendant le nettoyage.	Le bac à poussière est plein. Videz le bac à poussière. Le filtre est bouché. Nettoyez le filtre. La brosse principale est empiétée dans des cheveux ou des débris. Retirez les cheveux et les débris emmêlés autour de la brosse principale.

67

Problème	Solution
Le robot ne parvient pas à se connecter au Wi-Fi.	Une anomalie se produit lors de la connexion au Wi-Fi. Réinitialisez le réseau Wi-Fi et réessayez. L'autorisation de positionnement n'est pas activée. Veuillez vérifier que l'autorisation de positionnement est activée dans l'application Mi Home/Xiaomi Home. Le signal Wi-Fi est faible. Assurez-vous que le robot se trouve dans la zone couverte par un bon signal Wi-Fi. Le Wi-Fi 5 GHz n'est pas pris en charge. Assurez-vous que le robot se connecte à un réseau Wi-Fi 2,4 GHz. Le nom d'utilisateur ou le mot de passe Wi-Fi saisi est incorrect. Saisissez le nom d'utilisateur et le mot de passe corrects.
Le robot n'effectue pas le nettoyage programmé automatiquement à l'heure prévue.	La batterie du robot est faible. Le nettoyage programmé ne commencera que si le niveau de la batterie est supérieur à 15 %.
Le robot ne reprend pas le nettoyage après la charge.	Assurez-vous que le robot n'est pas en mode Ne Pas Dérangez (DND), ce qui l'empêcherait de reprendre le nettoyage. Le robot ne reprend pas le nettoyage lorsqu'il est rechargé manuellement ou placé sur la base.
La serpillière ne se tourne pas.	La serpillière peut être emmêlée avec des cheveux ou des débris. Nettoyez-la.
La planche à laver déborde.	Essayez le capteur de débordement avec un chiffonsec.
La serpillière est mouillée après avoir été nettoyée.	La base ne sèche la serpillière qu'une fois le nettoyage terminé.

## Spécifications

### Robot

Modèle	RL55C
Batterie	6400 mAh (capacité nominale)
Temps de Charge	Environ 6 heures
Compatibilité OS	Android 4,4 ou iOS 10,0 et ultérieur
Tension nominale	14,4 V $\pm$
Puissance nominale	55 W
Wi-Fi Connectivité sans fil	Wi-Fi IEEE 802.11b/g/n 2,4 GHz
Fréquence de fonctionnement	2400-2483,5 MHz
Puissance maximale en sortie	< 20 dBm
Dispositifs à courte portée (SRD) Fréquence de fonctionnement sans fil	433.92 MHz
Puissance maximale en sortie	< 10 dBm

### Base d'auto-lavage

Modèle	RCS3
Entrée nominale	100-240 V ~ 50-60 Hz 1,5 A
Sortie nominale	20,0 V $\pm$ 1 A
Dispositifs à courte portée (SRD) Fréquence de fonctionnement sans fil	433.92 MHz
Puissance maximale en sortie	< 10 dBm

Dans des conditions normales d'utilisation, une distance d'au moins 20 cm entre l'antenne de cet équipement et le corps de l'utilisateur doit être maintenue.

### Informations DEEE



Tous les produits portant ce symbole deviennent des déchets d'équipements électriques et électroniques (DEEE dans la Directive européenne 2012/19/UE) qui ne doivent pas être mélangés aux déchets ménagers non triés. Vous devez contribuer à la protection de l'environnement et de la santé humaine en apportant l'équipement usagé à un point de collecte dédié au recyclage des équipements électriques et électroniques, agréé par le gouvernement ou les autorités locales. Le recyclage et la destruction appropriés permettront d'éviter tout impact potentiellement négatif sur l'environnement et la santé humaine. Contactez l'installateur ou les autorités locales pour obtenir plus d'informations concernant l'emplacement ainsi que les conditions d'utilisation de ce type de point de collecte.